

U.S. MODEL 1897 TRENCH GUN

12gauge only Slide Action (Perfect Modelgun)

〈取扱説明書〉



TECHNICAL DATA

Model : Military
Action : Slide Action
Length : 985mm
Weight : 2.7kg
Calibers : 12gauge
Capacity : 5+1
Material : Plastic&Zinc Die-Cast

★メカニズムの特長

- ラビットファイアー
- ファイヤリングピンロック内蔵
- ダブルカートリッジストップ
- バイヨネットラグ・メタルハンドガード標準装備
- アクションフック・キャリアー等オリジナル設計



製造・発売元

TANAKA WORKS CO, LTD.

〒114 東京都北区豊島8-15-11
0003 ミツウロコ王子マンション1階

操作

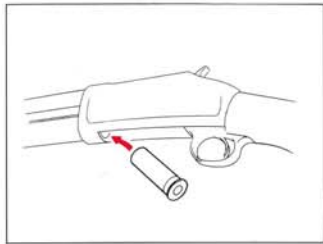

1. カートリッジをレシーバーの下から入れてください。

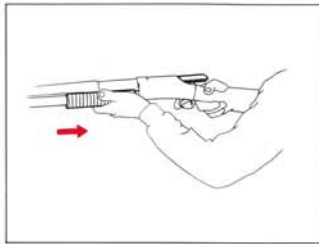

2. フォアアームを一杯に引き、そして前進させるとカートリッジがチャンバーへ送り込まれます。

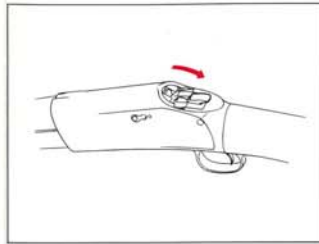

3. トリガーを引けば、ハンマーが落ちて発火します。
※注意。発火音が生じますので、他人に迷惑を掛けないようにしましょう。また、銃口は絶対、人に向けてはいけません。

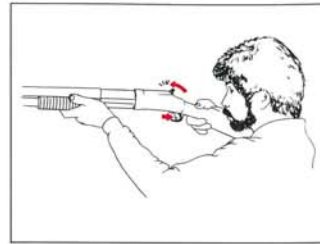

4. もし、不発の場合はハンマーを起こして発火させる事が出来ます。(2~3回打撃を加えても発火しない場合はキャップ火薬に原因があると思われるので、もう一度キャップ火薬をセットし直してください。)

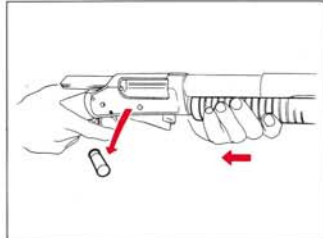

5. 再びフォアアームを引けばカートリッジが排莢され次弾がチャンバーへ送り込まれます。

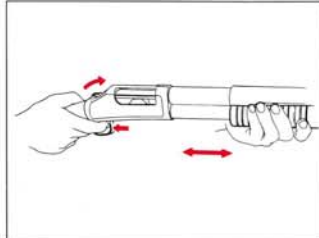

6. フォアアームを操作する場合トリガーを引いたままにしておくとフォアアームを前進させた時、自動的にハンマーが落ちます。(ラビット・ファイヤー)

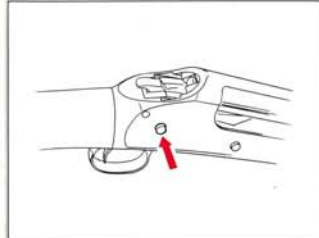

7. ハンマーが起きている状態ではフォアアームが操作できません。フォアアームを動かすには、リリース・プランジャー・ピンを押してください。

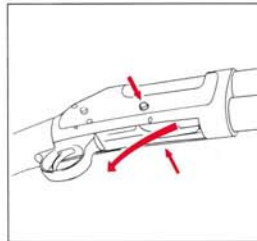

8. 両側にあるカートリッジ・ストップを押せば、マガジン・チューブ内のカートリッジが出ます。
※この時カートリッジは勢い良く飛び出しますので気を付けてください。

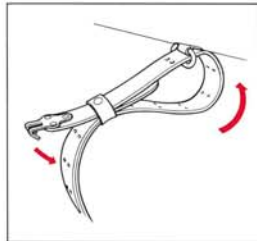

9. スリングは、図のように組み込みます。

●以下の注意点を厳守して安全に楽しんでください。

- この銃はモデルガンです。BB弾は出ません。
- 銃口は絶対、人、または動物へは向けはなりません。
- 銃口は自分でも絶対に、覗かないこと。
- 発火させるとき近所への騒音とならぬようにすること。
- 不法改造をしないこと。または、危険な改造をしないこと。
- 誤解を受けるような使用・運搬方法を取らないこと。
- 火薬を使用するとすぐに手入れをしましょう。特に金属部分は腐食しやすいので注意してください。
- 規定量以上の火薬は使用しないで下さい。危険です。



分解

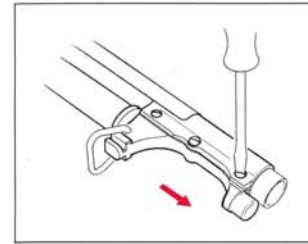

1. バイヨネット・ラグ・スクリューを3本ともゆるめてからバイヨネット・ラグ&ハンド・ガードを取ってください。

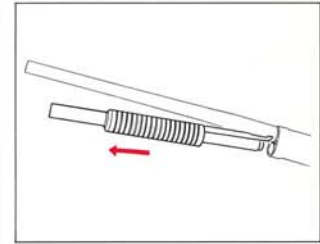

2. バイヨネット・ラグ&ハンド・ガードをははずすと、チューブ・マガジンとフォアアームが取れます。

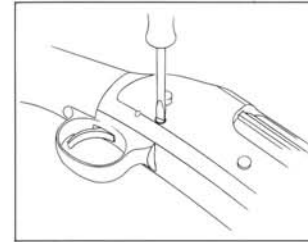

3. カートリッジ・ガイド・ストップ・スクリューを取ってください。

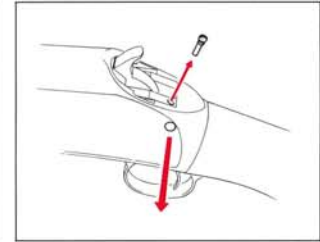

4. キャリアー・ピン・ストップ・スクリューをははずし、キャリアー・ピンを抜いてください。

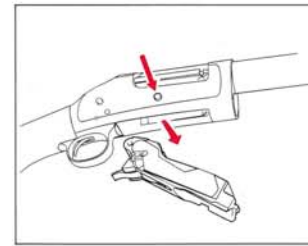

5. ハンマーを起し、両側にあるカートリッジ・ストップを押しながらキャリアー・ASS' yをレシーバーの下から取り出してください。

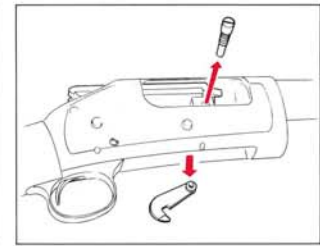

6. フック・スクリューを抜きアクション・スライド・フックを取りはずします。

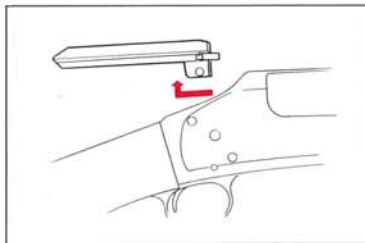

7. ボルトを図のように取り出してください。

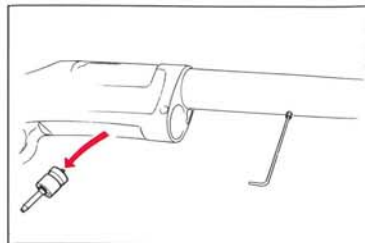

8. ファイヤリング・ピン・ホルダー・スクリューをゆるめ、ファイヤリング・ピン・ホルダーを取り出してください。

- 以上がクリーニングするための必要な分解手順です。これ以上の細かい分解は構造を良く理解してから行ってください。
- クリーニングは火薬を使用した後、なるべく早めに行ってください。方法は水で洗い良く拭き取ってからオイルを付けます。

組立の注意

基本的には分解と逆の手順で行いますが、以下のことに注意してください。

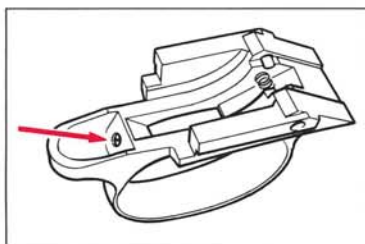

1. トリガー・ストップ・スクリューはラビット・ファイヤー(操作6)を調整するものです。自信のない方は動かさない方がよろしいでしょう。

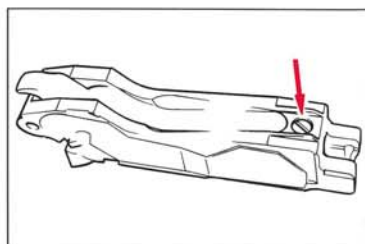

2. メイン・スプリングの強さはメイン・スプリング・スクリューで調整出来ます。

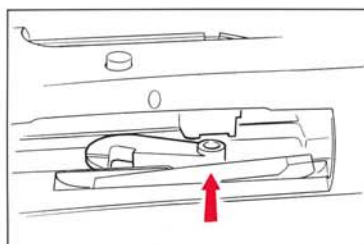

3. アクション・スライド・フックはボルトの下から図のようにして入れます。

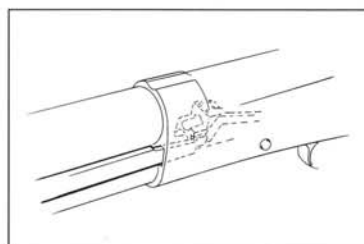

4. フォアアームを組み込むとき、キャリアと組合っていることを確認してください。(フォアアームを少し動かすと、キャリアも動く状態を確認出来るようになります。)

カートリッジ部品表

1. ケース
2. インナー
3. アンビル

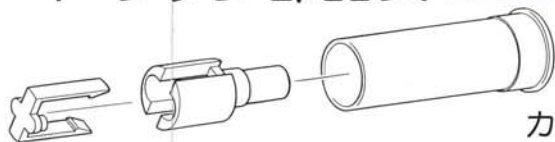

カートリッジ分解図

カートリッジ使用方法

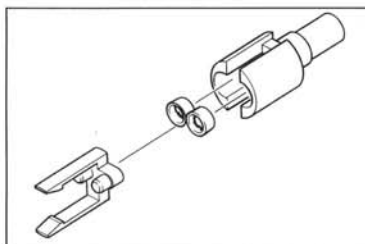

1. インナーへ7ミリキャップ火薬を2個入れます。押し込む時には図のようにアンビルを使用します。
※規定量を超えての使用は危険ですので、絶対にしないで下さい。

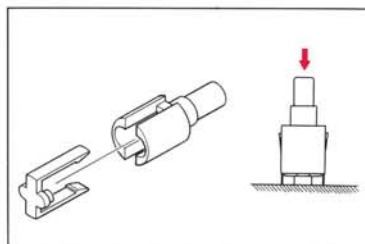

2. インナーとアンビルを組み合わせます。この時アンビルを平らな面に置いてインナーを上から押し込みます。
※他の方法では行わないでください。

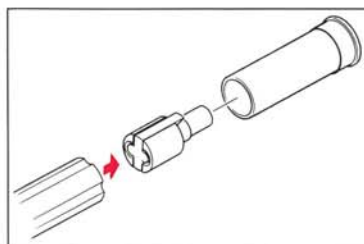

3. ケースへインナー・Ass'yをドライバーの柄の方を使って一杯に押し込んでください。
※絶対にアンビルを押し込む方法は取らないでください。危険です。

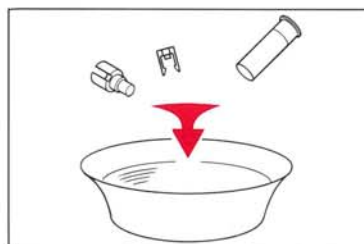

4. 発火し終わったらカートリッジを分解してクリーニングしてください。方法は水で洗い、良く拭き取ってから薄くオイルを付けておきます。

部品図

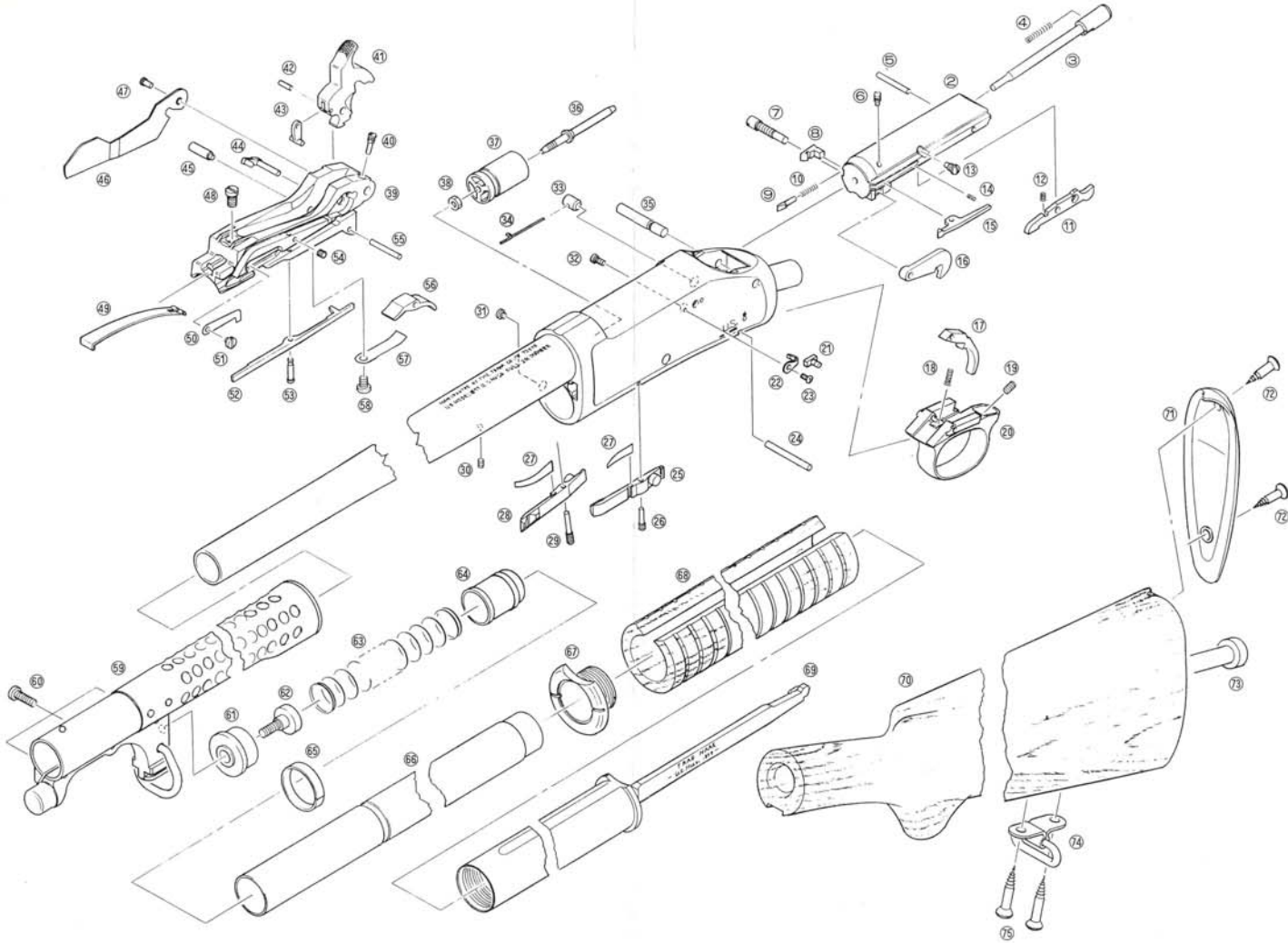

*改良の為仕様を予告なく変更する場合があります。御了承下さい。

部品表

U.S.MODEL 1897 TRENCH GUN

部品名称	価格	送料	部品名称	価格	送料
① パレル&レシーバー(交換販売のみ)	¥18,000	¥1,000	④④ リリース・プランジャー	¥400	¥190
② ボルト(交換販売のみ)	¥2,800	¥390	④⑤ ハンマー・ピン	¥300	¥190
③ ファイヤリング・ピン	¥500	¥390	④⑥ カートリッジ・ガイド	¥600	¥190
④ ファイヤリング・ピン・スプリング	¥150	¥190	④⑦ カートリッジ・ガイド・リベット	¥200	¥120
⑤ ファイヤリング・ピン・ストップ・ピン	¥150	¥120	④⑧ メイン・スプリング・スクリュー	¥250	¥190
⑥ レフト・エキストラクター・スクリュー	¥300	¥120	④⑨ メイン・スプリング	¥800	¥190
⑦ フック・スクリュー	¥450	¥190	④⑩ アクション・ロック・スプリング	¥350	¥190
⑧ ライト・エキストラクター	¥300	¥190	④⑪ アクション・ロック・スプリング・スクリュー	¥150	¥190
⑨ エキストラクター・プランジャー	¥150	¥190	④⑫ アクション・スライド・ロック	¥800	¥390
⑩ ライト・エキストラクター・スプリング	¥150	¥190	④⑬ ジョイント・ピン	¥250	¥190
⑪ ファイヤリング・ピン・ロック	¥500	¥190	④⑭ ジョイント・ピン・ストップ・スクリュー	¥150	¥190
⑫ ファイヤリング・ピン・ロック・スプリング	¥150	¥190	④⑮ シアー・ピン	¥200	¥190
⑬ ファイヤリング・ピン・ロック・スクリュー	¥200	¥190	④⑯ シアー	¥450	¥190
⑭ レフト・エキストラクター・スプリング	¥100	¥190	④⑰ シアー・スプリング	¥350	¥190
⑮ レフト・エキストラクター	¥400	¥190	④⑱ シアー・スプリング・スクリュー	¥150	¥190
⑯ アクション・スライド・フック	¥500	¥190	④⑲ ハンド・ガード&バイネット・ラグ	¥4,800	¥800
⑰ トリガー	¥750	¥190	④⑳ バイネット・ラグ・スクリュー(3コ)	¥600	¥190
⑱ トリガー・スプリング	¥150	¥190	⑤① マガジン・プラグ	¥500	¥390
⑲ トリガー・ストップ・スクリュー	¥150	¥120	⑤② マガジン・プラグ・スクリュー	¥400	¥390
⑳ トリガー・ガード	¥800	¥390	⑤③ マガジン・スプリング	¥800	¥800
㉑ エジェクター・ピン	¥350	¥190	⑤④ マガジン・ホロアー	¥800	¥390
㉒ エジェクター・スプリング	¥450	¥190	⑤⑤ マガジン・チューブ・リング	¥450	¥190
㉓ エジェクター・スクリュー	¥150	¥120	⑤⑥ マガジン・チューブ	¥3,000	¥800
㉔ トリガー・ピン	¥150	¥120	⑤⑦ アクション・スライド・キャップ	¥650	¥390
㉕ レフト・カートリッジ・ストップ	¥1,600	¥190	⑤⑧ フォアアーム	¥4,200	¥800
㉖ レフト・カートリッジ・ストップ・スクリュー	¥150	¥120	⑤⑨ アクション・スライド	¥4,800	¥800
㉗ カートリッジ・ストップ・スプリング(2コ)			⑤⑩ パット・ストック	¥12,000	¥800
㉘ ライト・カートリッジ・ストップ	¥1,600	¥190	⑤⑪ パット・プレート	¥1,800	¥390
㉙ ライト・カートリッジ・ストップ・スクリュー	¥250	¥190	⑤⑫ パット・プレート・スクリュー(2コ)	¥400	¥190
㉚ ファイヤリング・ピン・ホルダー・スクリュー	¥150	¥120	⑤⑬ パット・ストック・スクリュー	¥1,600	¥800
㉛ マガジン・ロック・スクリュー	¥250	¥120	⑤⑭ ストック・スイベル・リング	¥850	¥390
㉜ カートリッジ・ガイド・ストップ・スクリュー	¥300	¥190	⑤⑮ スイベル・ベース・スクリュー(2コ)	¥300	¥190
㉝ リリース・プランジャー・ピン	¥350	¥190	⑤⑯ カートリッジ 6発セット	¥2,800	¥390
㉞ リリース・プランジャー・スプリング	¥350	¥190	⑤⑰ スプリング	¥4,500	¥390
㉟ キャリアー・ピン	¥350	¥190			
㊱ フロント・ファイヤリング・ピン	¥800	¥190			
㊲ ファイヤリング・ピン・ホルダー	¥500	¥390			
㊳ 六角ナット	¥150	¥190			
㊴ キャリアー	¥4,500	¥800			
㊵ キャリアー・ピン・ストップ・スクリュー	¥250	¥190			
㊶ ハンマー	¥1,600	¥190			
㊷ ハンマー・ストラップ・ピン	¥150	¥190			
㊸ ハンマー・ストラップ	¥350	¥190			

(消費税は別途)